

ИНСТРУКЦИЯ ПО ЭКСПЛУАТАЦИИ

Гладильная машина **Duetto Plus**



Описание гладильной машины модель METALNOVA DUETTO PLUS

Гладильная машина для глажения предметов одежды в составе:

- стол гладильный со встроенным парогенератором 1,2л;
- двухрежимный вентилятор на вдувание и выдув;
- электр. подогрев столешницы;
- ступенчатый шестипозиционный регулятор высоты гладильного стола от 76 см до 100 см;
- встроенный электропаровой утюг с регулятором температуры и кнопкой подача пара с фиксатором.

Используется в прачечных, химчистках, для глажки паром в бытовых условиях.

Основные технические характеристики:

- напряжение – 220-230В
- мощность – 2400Вт
- размер гладильной платформы – 1200x450мм
- размер гладильного стола – 1650x560x200мм
- давление пара – 3Бар

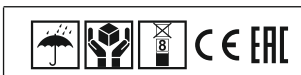

Оглавление

1. Важные инструкции по безопасности	4
2. Основные части.....	6
3. Эксплуатация	8
4. Выключение и хранение	13
5. Советы по глажке	15
6. Технические характеристики	17

Перед началом эксплуатации гладильной машины, пожалуйста, внимательно прочтите текст инструкции:

1. Важные инструкции по безопасности

Во время эксплуатации гладильной доски, обязательно соблюдайте следующие требования по технике безопасности!

- Паровая гладильная система отвечает общепринятым техническим стандартам и изготовлена в соответствии с Законом о безопасности бытовых приборов 73/23/ЕЭС.
- Прибор работает от переменного тока с напряжением 230 В /50 Гц; прибор отвечает требованиям защиты от воспламенения согласно директивам ЕС 89/336.

ВНИМАНИЕ! Если вы собираетесь одновременно использовать гладильного стола с включенной функцией вдува/выдува и паровую станцию с утюгом, убедитесь, что подключаемая розетка поддерживает силу тока 16А. Используйте только нормативные шнуры расширения.

- Вставляйте вилку шнура питания гладильного стола только в заземленную розетку. Если розетка не подходит по параметрам, замените её на соответствующую.
- Электрическая безопасность прибора гарантируется только в том случае, если прибор подключен в соответствии с предписаниями правил электробезопасности.
- Производитель не несет ответственность в случае повреждения прибора, вызванного его неправильным заземлением.
- Не помещайте прибор, если в нем содержится вода, в помещения с температурой 0°C или ниже.
- Проверьте целостность прибора после распаковки. Если Вы заметили проблемы, то не используйте прибор.
- Упаковочный материал (пластиковый пакет, полистирол и т.д.) может быть опасным, и дети не должны к нему прикасаться.
- Если возможно, не используйте переходники, розетки с несколькими гнездами и/или удлинители. Если их необходимо использовать, то используйте только переходники, розетки с несколькими гнездами и/или удлинители, которые отвечают требованиям безопасности и никогда не превышайте максимальную мощность, указанную на переходнике.
- В процессе нагревания или охлаждения

из парогенератора могут раздаваться посторонние звуки. Это происходит вследствие расширения металла и является нормой.

- Паровая гладильная система может использоваться только в сухих помещениях. Ее необходимо устанавливать на твердой и ровной поверхности.
- Всегда ставьте утюг на силиконовую подставку.
- Не допускайте прикосновения шнура к горячей поверхности утюга.
- Отключайте шнур питания:
 - всякий раз, когда покидаете комнату;
 - перед любой операцией по очистке или обслуживанию;
 - перед дозаправкой парогенератора;
 - после использования.
- Не пользуйтесь прибором, если у нее поврежден шнур или вилка. Обязательно устраните неисправность. Во избежание несчастного случая не пытайтесь самостоятельно устранить неисправность. Обратитесь в сервисный центр!
- Не оставляйте прибор без присмотра, если он подключен к электросети.
- Электрический прибор не является игрушкой для детей. Используйте и храните паровую гладильную систему вдали от детей. Не допускайте свисания соединительного шланга.
- Не меняйте конструкцию прибора.
- Вытаскивайте шнур из розетки, держась только за вилку, ни в коем случае

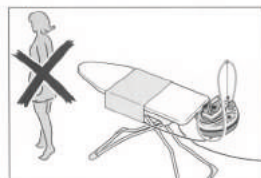

не тяните за сам шнур.

- Поверхность утюга, в особенности его нижняя часть, паровая станция и гладильного стола при определенных условиях могут быть очень горячими. Не прикасайтесь к ним.
- Не кладите влажную или отсыревшую одежду для просушки на горячий гладильный стол, так как это может привести к образованию конденсата.

ВНИМАНИЕ! Утюг очень горячий. Его неправильное использование может привести к возгоранию.

- Прибор выпускает пар под давлением. Никогда не открывайте защитную крышку! Сначала нужно прочитать раздел “Эксплуатация”.

ВНИМАНИЕ! В случае поломки или утери защитной крышки, её можно заменить только оригинальной.

- При дозаправке парогенератора абсолютно необходимо отключить гладильный стол от электросети.

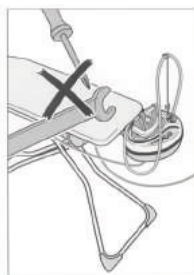

Неподвергайте прибор воздействию атмосферных явлений.

- В целях очистки сначала выключите прибор из розетки, затем подождите, пока оно остынет, а затем очистите поверхность с помощью влажной тряпки.
- Никогда не нажимайте рычаг регулировки высоты [10], когда утюг находится на подставке, не зафиксированный силиконовым ремнём [23].
- Если в помещении находятся дети, будьте особенно внимательны при эксплуатации гладильного стола.
- Машина не предназначена для использования детьми и физически или психически нездоровыми людьми без надлежащего присмотра. Машина не игрушка. Не позволяйте детям играть с ней.
- Неправильный ремонт может быть очень опасен для пользователя и приведет к отказу в гарантии.

ВНИМАНИЕ! Операции по ремонту и осмотру прибора должны выполняться только специалистами авторизованного сервисного центра.

- Когда продукт должен быть утилизирован, его необходимо сделать непригодным для использования (например, можно перерезать шнур питания).
- При неправильном использовании прибора производитель не несет ответственности за возможный ущерб.

При использовании электрических приборов, необходимо следовать определенным правилам. В ОСОБЕННОСТИ:

- Не прикасайтесь к прибору влажными руками или пальцами и не погружайте его в воду.
- Не вытаскивайте шнур питания из розетки мокрыми руками или пальцами.
- Не подставляйте прибор под кран при заливке воды в парогенератор.
- В случае перегрева парогенератора термозащитный предохранитель автоматически выключит прибор в целях безопасности. Чтобы вновь привести прибор в рабочее состояние, вам понадобится отнести его в авторизованный сервисный центр.
- Не направляйте поток пара на людей, поскольку это может привести к ожогам.
- Не гладьте на мокрых поверхностях.
- После глажки позвольте прибору полностью остыть перед тем, как убрать утюг.
- Не смешивайте воду для паровой станции с пятновыводителем или другими субстанциями и ароматизаторами.
- При использовании запрещается перемещать гладильный стол.
- Сматывайте шнур гладильного стола и утюга, не надавливая на них слишком сильно. Смотрите, не повредите шнуры.

ВНИМАНИЕ! Если Вам необходимо заменить некоторые части прибора, используйте только оригинальные запасные части.

Сохраняйте эту инструкцию!

2. Основные части

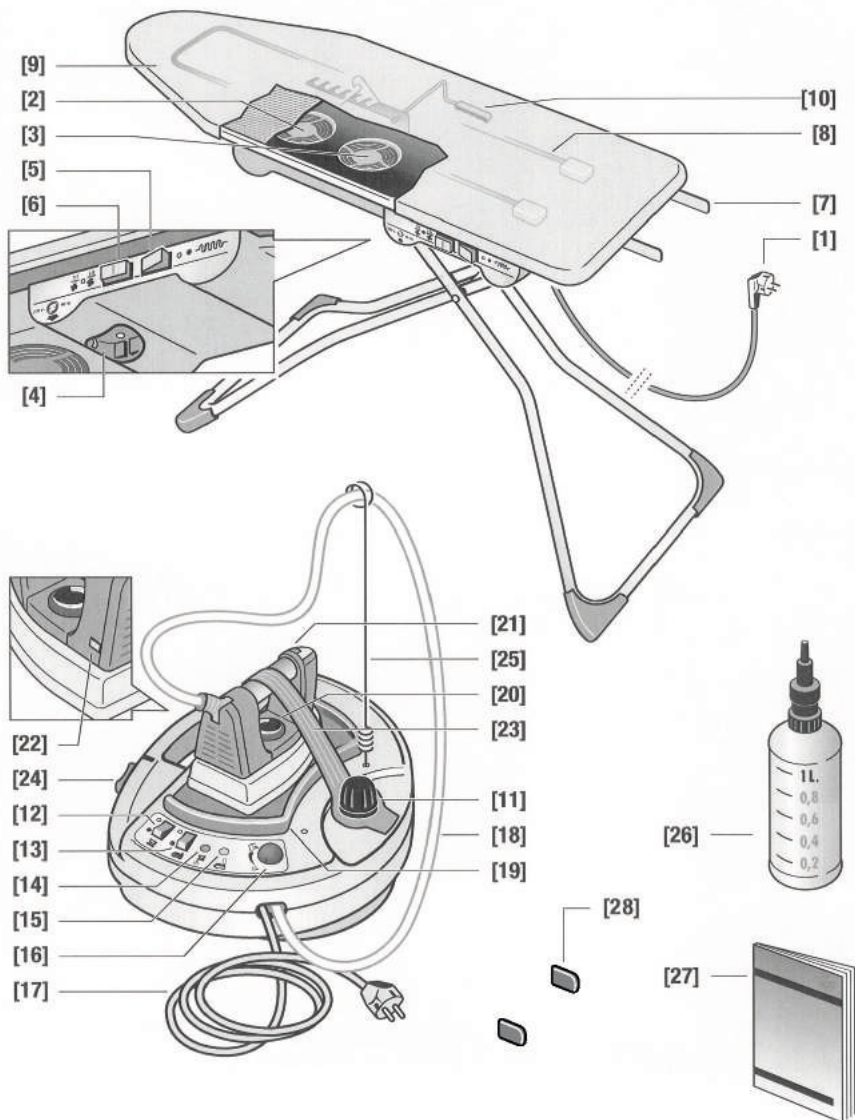

**Гладильный стол с функциями
вдува/выдува и встроенным
подогревом**

- [1] шнур питания гладильного стола
- [2] вентилятор выдува
- [3] вентилятор вдува
- [4] розетка для паровой станции
- [5] главный переключатель для
нагревательного элемента
доски и паровой станции
- [6] переключатель включения/
выключения для функции вдува/
выдува
- [7] подставка для паровой станции
- [8] нагревательный элемент
гладильного стола
- [9] чехол
- [10] рычаг регулировки высоты

Паровая станция

- [11] защитная крышка
- [12] переключатель включения/
выключения для утюга
- [13] переключатель включения/
выключения для парогенератора
- [14] индикатор готовности пара
- [15] индикатор отсутствия воды
- [16] регулятор мощности пара
- [17] шнур питания утюга
- [18] гибкий соединительный шланг
- [19] подставка утюга из
силиконового каучука
- [20] регулятор температуры утюга
- [21] кнопка выпуска пара

[22] индикатор утюга

[23] силиконовый ремень для
фиксации утюга

[24] защелка

Комплектующие

[25] антенна для поддержки шнура

[26] бутылка для воды

[27] инструкция по эксплуатации

[28] защита подставки паровой
станции

3. Эксплуатация

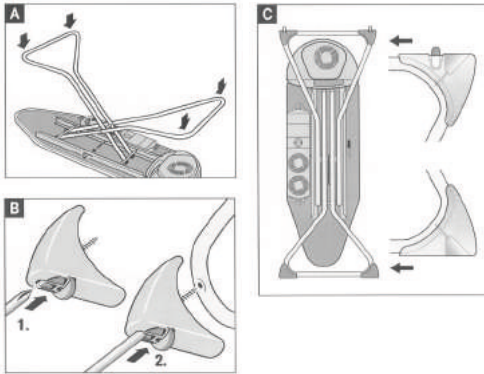

Перед вводом в эксплуатацию необходимо установить подножки. Для этого положите гладильный стол и прикрутите их к ножкам, как показано на рисунках слева. (см.рис.А-В-С)



Рис. 1

- Паровая гладильная станция должна устанавливаться на твердую и ровную поверхность.
- Возьмите гладильный стол двумя руками с правой и левой стороны. Поднимайте рычаг [10] и вместе с ним стол. Когда вы услышите щелчок, доска будет зафиксирована. Гладильный стол поддерживает 6 различных высот (макс. высота - 100 см).
- Размотайте шнур питания [1] гладильного стола.

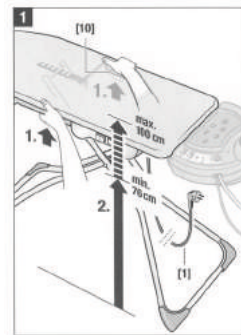

Рис. 2

- Ставьте утюг только на подставку из силиконового каучука [19].
- Вставьте удерживающую антенну [25] в паровую станцию, как показано на рисунке справа.
- Подвесьте гибкий соединительный шланг [18] на антенне.

Бережно используйте шнур питания [1] и гибкий соединительный шланг [17], не сгибайте их слишком сильно.

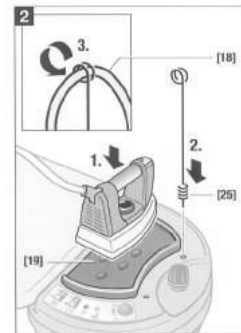

Рис. 3

- Перед вводом прибора в эксплуатацию, удалите красную пластиковую крышку с отверстия для заливки воды в парогенератор и закрутите защитную крышку [11].

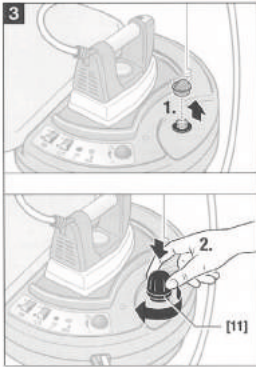

Рис. 4

- Для дозаправки выполните следующие действия:
 - Заполните бутылку водой.
 - Выкрутите защитную крышку из парогенератора. Если утюг работал, то сначала медленно-медленно начните откручивать крышку, чтобы выпустить пар, а затем открутите её полностью.
 - Залейте около 1 литра воды в парогенератор. Вставьте вертикально заполненную водой бутылку в отверстие для заливки воды парогенератора. Затем мягко надавите на нее, чтобы полилась вода.

Не заливайте слишком много воды (1 литр максимум). Если Вы зальете слишком много воды, то из отверстий в основании утюга вместо пара может литься вода

- Закрутите защитную крышку, чтобы избежать неконтролируемой утечки пара.

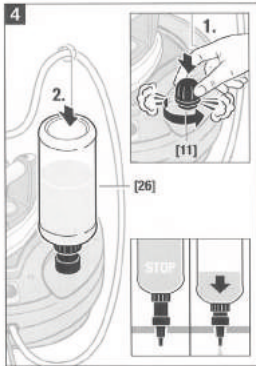
Можно использовать как холодную, так и горячую воду из крана.

Чтобы продлить срок эксплуатации вашей гладильной станции, мы рекомендуем Вам всегда использовать деминерализованную воду. Вода из крана содержит много известняка, поэтому нужно использовать деминерализованную воду.

Не добавляйте в воду химические субстанции или средства предотвращения образования отложений. Это может привести к повреждению гладильной станции и утюга.



Рис. 5

- Вставьте вилку шнура питания [1] гладильного стола в розетку.
- Вставьте вилку шнура питания утюга в соответствующую розетку, размещенную в нижней части стола.
- Включите подогрев, переключив главный переключатель включено/выключено [5], утюг начнет нагреваться.

Подождите несколько минут, пока утюг нагреется.

- Включите вентиляторы вдува/выдува гладильной доски, нажав переключатель включено/выключено [6].
- Эти вентиляторы необходимо включать часто, но на короткие периоды времени, чтобы устранить паровые пятна на чехле гладильного стола. Это позволяет поддерживать гладильный стол сухой и горячей.

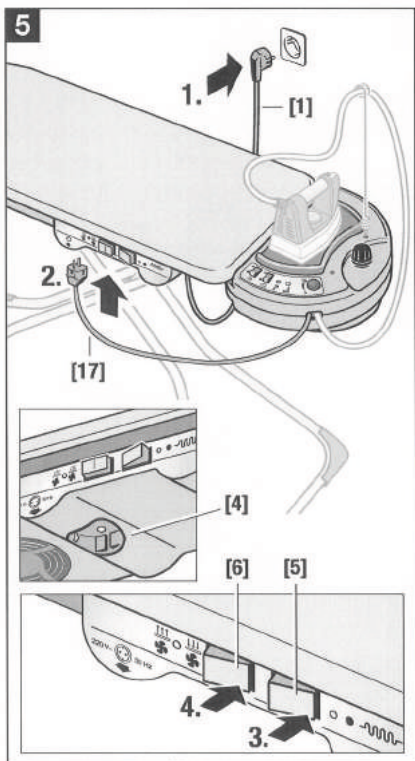
Функция вдува (установите переключатель [6] в положение вправо)

- Позволяет гладить одежду без складок.
- В процессе глажки гладильный стол остается сухой.
- Повышает степень проникновения пара в ткань, что сокращает время и улучшает качество глажки.
- Удаляется лишний пар, что облегчает пользователю процесс глажки.
- Уменьшает уровень влажности в комнате.

Функция выдува (установите переключатель [6] в положение влево)

- С помощью функции выдува становится возможным гладить одежду без образования складок и деликатную одежду, например, льняные куртки или надувную подушку.



Рис. 6

- Включите первый переключатель утюга [12], затем второй переключатель парогенератора [13]. Обязательно соблюдайте эту последовательность.
- Затем подождите, пока загорится зеленый индикатор “пар готов” [14].

Внимание: гладильная станция может быть запущена, только если в парогенераторе достаточно воды (мак. 1.0 л). Рекомендуется доливать воду перед каждой гладкой. Это позволит избежать пауз в работе по причине доливки воды в процессе гладки.

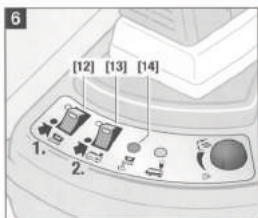

Рис. 7

- Установите регулятор температуры утюга [20] в положение рядом с символом пара (см. рис. 8).
- Когда индикатор [22] выключится, утюг готов к работе и его можно использовать. Нажмите кнопку выпуска пара [21], чтобы выпустить пар из основания.

Гладильный стол с включенной функцией вдува и станция с паровым утюгом могут использоваться по отдельности.

<p>8</p>	<p>ацетатное волокно, акриловое волокно, нейлон, полиэстер, искусственный шелк</p>
	<p>шелк</p>
	<p>шерсть, хлопок, тонкое белье</p>
	<p>хлопок, лен, крахмаленная одежда</p>

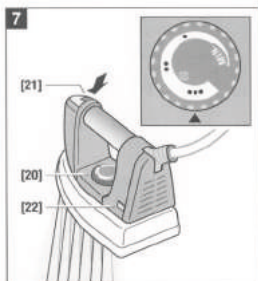

Рис. 9

- Закрепите утюг на подставке с помощью фиксирующего ремня [23].
- Нажмите защелку на передней части паровой станции [24] и снимите ее.

Рис. 10

- Вставьте шнур питания в розетку [1].
- Чтобы включить нагреватель и функцию вдува пара гладильного стола, действуйте, как описывалось выше. Теперь гладильный стол можно использовать не только с прилагаемым, но и с традиционным паровым утюгом.

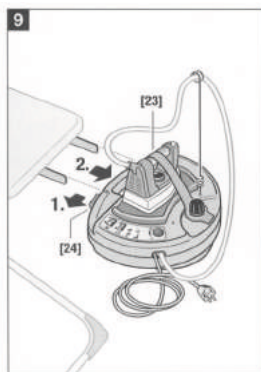
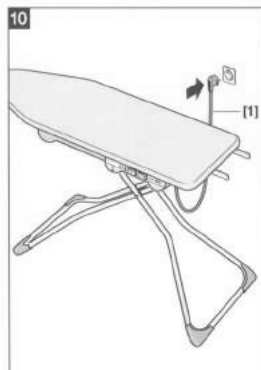



Рис. 11

- Чтобы использовать паровую станцию с утюгом отдельно от гладильного стола, вставьте вилку шнура питания паровой станции в розетку и действуйте, как описывалось выше.
- Для правильного использования паровая станция должна лежать ровно.

Рис. 12

- Чтобы снова использовать паровую станцию и гладильный стол вместе, нажмите защелку и вставьте паровую станцию в направляющие штыри до щелчка.

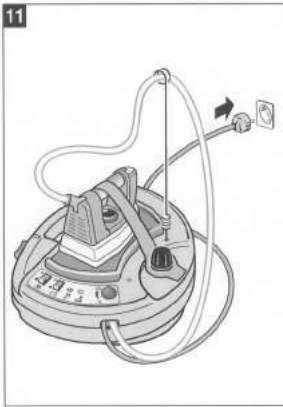

Рис. 13

- **На нагревательный элемент нанесена защитная смазка, в связи с этим при первом включении Вы можете почувствовать запах обгорания. Это нормальное явление. И поэтому не рекомендуется направлять первые потоки пара на одежду.**
- В процессе глажки вместе с паром могут выходить капли воды, вследствие того, что еще не была достигнута нужная температура или образовался конденсат внутри соединительного шланга.
- Чтобы достичь хорошего уровня глажки, рекомендуется периодически нажимать кнопку выпуска пара [21], чтобы пропарить и высушить одежду. Увлажните одежду с помощью пара и высушите ее, не используя пар.

Рис. 14

- Уровень мощности пара можно регулировать по своему желанию спомощью регулятора мощности пара [16]. Индикатор “пар готов“ [14]выключается при глажке с паром и включается при сухой глажке.
- В процессе глажки не устанавливайте регулятор температуры утюга [20] в положение ниже значка пара, в противном случае из отверстий в подошве утюга может идти вода.
- При сухой глажке необходимо устанавливать регулятор температуры утюга [20] в положение, соответствующее типу разглаживаемой одежды.

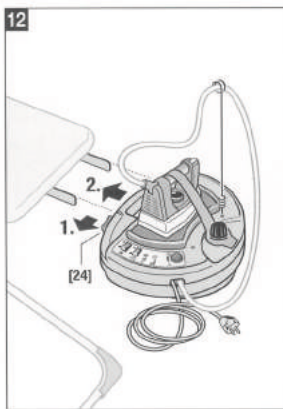
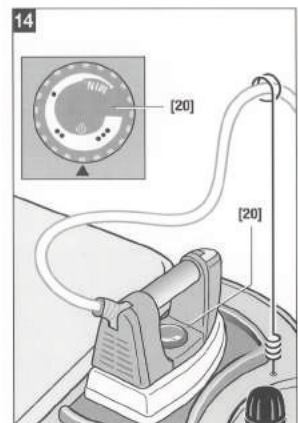



Рис. 15

Если в процессе глажки Вам необходимо долить воду в парогенератор, выполните следующие действия:

- Когда загорится индикатор отсутствия воды [15], выключите парогенератор с помощью переключателя [13].
- Позвольте пару выйти, нажав на кнопку выпуска пара [21].
- Выключите утюг с помощью переключателя [12]. Выключите гладильный стол с помощью переключателей [5] и [6] и вытащите вилку шнура питания из розетки. Нажмите защитную крышку [11] вниз и осторожно откройте её наполовину (чтобы вышел оставшийся пар).

ВНИМАНИЕ! После длительного использования станции, защитная крышка может быть очень горячей. Подождите, пока станция остынет, или используйте тряпку для отвинчивания крышки.

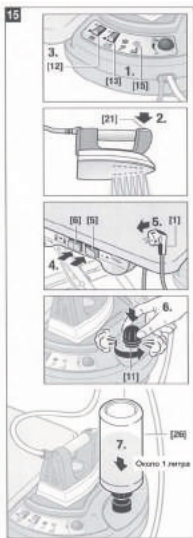
Подождите в течение 2-х минут, пока станция остынет. Затем долейте воду и вновь включите станцию.

4. Выключение и хранение

Рис. 16

- Выключите переключатели станции [12], [13] и переключатели гладильного стола [5], [6]. Индикаторы выключатся.
- Отключите шнур питания паровой станции от стола [17] и шнур питания гладильного стола от розетки [1].
- Подождите, пока прибор полностью остынет.

Рис. 17

- Извлеките удерживающую шланг антенну [25].
- Закрепите шнур питания [17], гибкий соединительный шланг [18] и утюг на подставке с помощью фиксирующего ремня [23].
- Возьмите гладильный стол двумя руками и сложите его, используя рычаг [10].
- Гладильный стол и паровую станцию можно хранить отдельно. Поэтому нажмите защелку [24] и вытащите паровую станцию. Используйте ручку утюга для переноски.

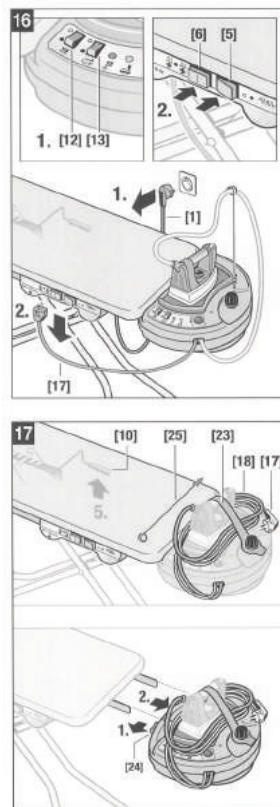



Рис. 18

- Гладильный стол можно убрать в ближайшее место.
- Ставьте стол колесиками вверх, чтобы избежать падения. Стол можно хранить и в открытом состоянии. В этом случае для его транспортировки необходимо приподнять тот край, где нет колесиков, и дальше толкать его в нужном направлении.
- Паровая станция и гладильный стол должны быть выключены, а шнуры питания отключены от сети.

5. Советы по глажке

Всегда смотрите правила глажки, обозначенные на ярлыке Вашей одежды.

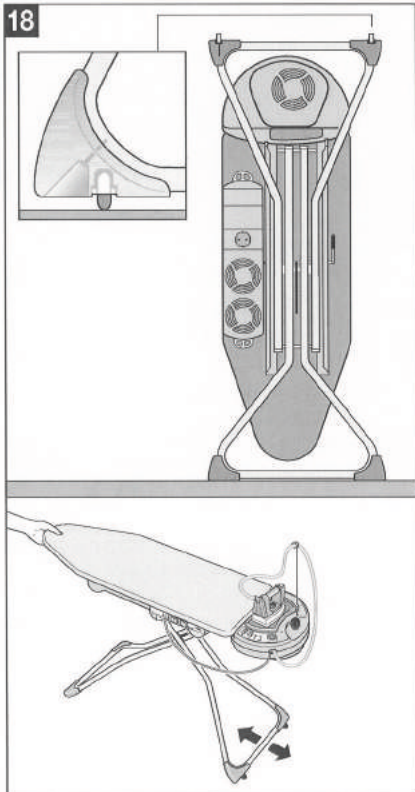
- Все виды одежды можно гладить с паром.
- При глажке с паром следите за тем, чтобы температура утюга не была установлена в положение ниже, чем символ пара. Накрывайте деликатные вещи тканью.
- Перед глажкой деликатной одежды или когда вы не уверены, попробуйте погладить скрытую часть одежды.
- При сухой глажке корректная температура для каждого вида одежды может быть задана с помощью регулятора температуры утюга.

ВНИМАНИЕ! Гладьте вперед с паром, а назад без пара.



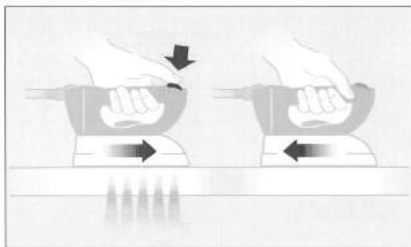

- Проглаживайте сначала швы и складки одежды.
- Не проглаживайте пластиковые части или украшения одежды.
- Не используйте вредные химические вещества, загрязняющие окружающую среду. • Благодаря использованию пара можно освежить изделия из шелка и шерсти, в том числе перчатки и сумки. Легко скользите утюгом по поверхности материала, выпуская из утюга пар.
- Паром можно освежить краски ковра и устранить на нем следы от мебели. Обработайте ковер паром, а затем щеткой.
- Не гладьте застежки, крючки, которые могут повредить поверхность утюга.
- Поверхность подошвы утюга всегда должна быть чистой (см. меры по очистке).
- После использования прибора дождитесь его полного остывания. Шнур не должен соприкасаться с горячими частями прибора.
- Если утюг долгое время не использовался, необходимо удалить остатки прошлой глажки, прогладив тканевую салфетку в течение 30 секунд.
- Храните прибор в сухом месте.
- После работы, по возможности, сливайте воду, оставшуюся в парогенераторе.
- Шелковые, хлопчатобумажные и льняные ткани проглаживайте паром с изнаночной стороны, либо прокладывая между подошвой утюга и лицевой стороной тонкую ткань, чтобы изделия не лоснились. Для более толстых тканей подача пара должна быть интенсивнее.
- При каждом последующем использовании, в том числе после недолгого перерыва (несколько минут) необходимо несколько раз выпустить остатки пара, чтобы из соединительного шланга вышла вода.



Мы рекомендуем Вам прочесть следующие советы для лучшего использования прибора

	Преимущества и советы	Специальное применение
Обогрев	<ul style="list-style-type: none"> • сушит одежду в процессе глажки и уменьшает время глажки • устраняет сконденсировавшуюся воду из внутренней части стола и продлевает срок ее эксплуатации 	<ul style="list-style-type: none"> - влажная одежда - джинсы - простыни
Вдув	<ul style="list-style-type: none"> • притягивает одежды к столу, чтобы избежать складок • помогает высушить одежду в процессе глажки и уменьшает время глажки • пар, прошедший через одежду, уменьшает время глажки и повышает ее качество • устраняет излишки пара для облегчения глажки • освежает комнату и снижает влажностьсушит доску 	<ul style="list-style-type: none"> - рубашки - брюки (со складками) - юбки в складку - пиджаки - скатерти
Выдув	<ul style="list-style-type: none"> • устраняет складки на деликатных тканях и тонких изделиях на воздушной подушке 	<ul style="list-style-type: none"> - очень деликатная одежда - шелковые рубашки - складки - внутренние части одежды - пиджаки с внутренней подкладкой

6. Технические характеристики.

Напряжение	220-230 В 50 Гц
Мощность вентилятора	90 Вт
Мощность гладильной платформы	2400 Вт
Размер гладильной платформы	1200x450 мм
Размер гладильного стола (макс.)	1650x560x200 мм
Вес нетто / брутто	20,1 кг / 23 кг
Стандартные качества	    

Изделие	Гладильная машина бытовая
Торговая марка	METALNOVA
Модель	Duetto Plus
Производство	DAL CIN D.O.O. Босния и Герцеговина, 78240 г. Челинац, ул. Кара Лазара,32
Страна происхождения	Босния и Герцеговина
Напряжение, питания, мощность	220-230V, 50Hz, 2400W
Класс электробезопасности	2-й класс электробезопасности бытовых приборов
Сертификат соответствия	
Номер сертификата	TC RU C-IT. АЛ 16. В. 15213
Срок гарантии	1 год
Срок службы	5 лет
Дата производства	Серийный номер включает следующую информацию: xxxx.yyyyy.zz xxxx – год производства (например 2015 год) yyyyy – серийный номер (например 04691) zz – месяц производства (например 11)
Что делать в случае поломки	Пожалуйста, прекратите использование продукции обратитесь в сервисный центр
По окончании срока эксплуатации	Данное оборудование необходимо подвергнуть безопасной утилизации согласно законодательству. При возникновении вопросов обратитесь к продавцу, у которого вы покупали товар.
Представительство по ремонту и претензиям	Просьба обращаться за информацией по месту приобретения товара
Импортёр	См.информацию на упаковке